

18歳以下 男子シングルス

フィードインコンソレーション

4R 3R 2R 1R

メインドロー

1R 2R QF SF F

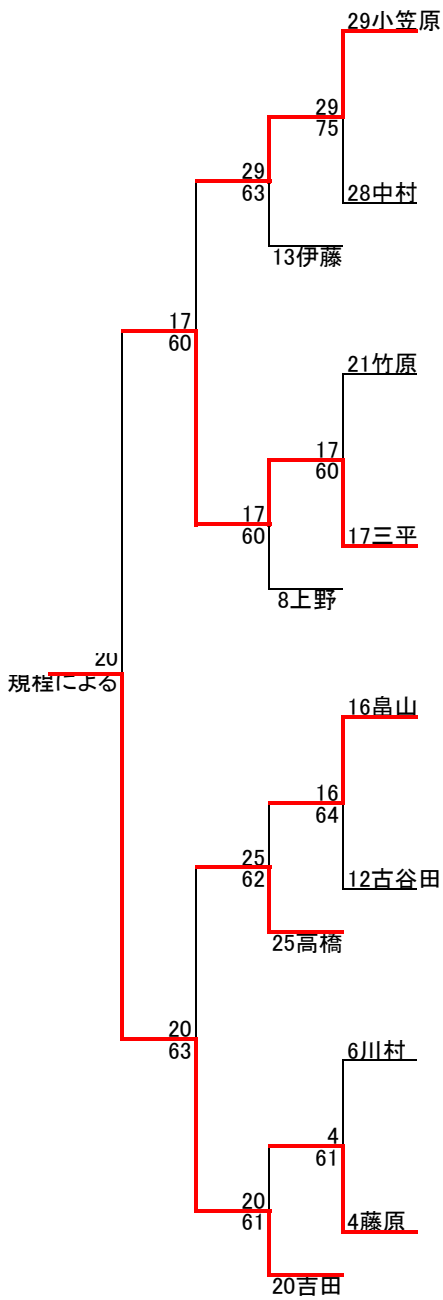

順位	選手名	所属	1R	2R	QF	SF	F
1	伊藤 大輝	(岩手)	1				
2	田端 優吾	(盛岡一)	60				
3	石橋 直哉	(盛岡中央)	4	60			
4	藤原 弘央	(盛岡南)	63				
5	工藤 大希	(盛岡南)	6		83		
6	川村 湊太	(盛岡三)	63				
7	菊池 浩太	(水沢一)	8	62			
8	上野 脩	(盛岡北)	60				
9	小野 恭平	(盛岡一)	9				80
10	田口 豪司	(岩手)	61				
11	小笠原 光矢	(盛岡一)	12	61			
12	古谷田 悠斗	(盛岡南)	63				
13	伊藤 遼真	(盛岡四)	13		60		
14	齋藤 太郎	(盛岡一)	63				
15	金子 航平	(盛岡南)	16	63			
16	畠山 彬	(岩手)	61				
17	三平 奨	(岩手)	17				
18	東山 明	(福岡工)	61				
19	八重樫 泰成	(花巻北)	20	63			
20	吉田 和馬	(盛岡四)	62				
21	竹原 維人	(盛岡南)	21		61		
22	十和田 謙	(盛岡四)	75				
23	石川 秀太	(盛岡一)	24	60			
24	川村 卓也	(岩手)	61				
25	高橋 卓也	(盛岡一)	25				
26	水本 湧	(盛岡南)	62				
27	藤井 涼	(盛岡南)	28	64			
28	中村 公亮	(岩手)	63				
29	小笠原 遼	(盛岡南)	29		82		
30	小野寺 健吾	(水沢一)	62				
31	浦波 亮太	(盛岡南)	32	60			
32	吉田 皓	(岩手)	60				

推薦順位決定戦 <3位・4位>

9	小野 恭平	(盛岡一)	24
24	川村 卓也	(岩手)	83

推薦順位決定戦 <7位・8位>

29	小笠原 遼	(盛岡南)	23
25	高橋 卓也	(盛岡一)	63

推薦順位決定戦 <9位・10位>

13	伊藤 遼真	(盛岡四)	8
8	上野 脩	(盛岡北)	75
10	畠山 彬	(岩手)	4
4	藤原 弘央	(盛岡南)	62

18歳以下男子シングルス<予戦1>

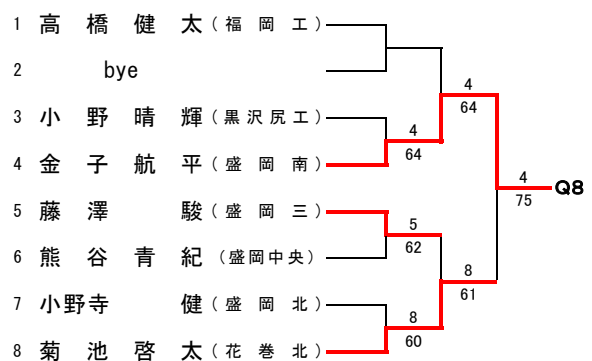
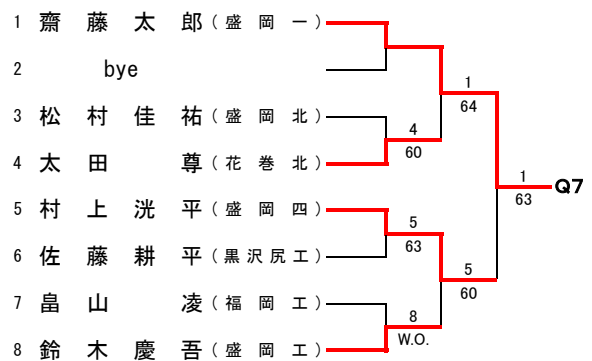
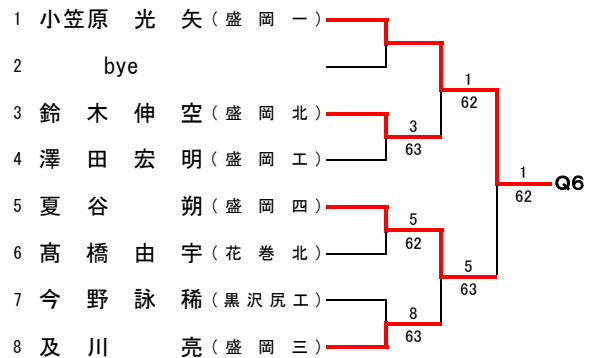
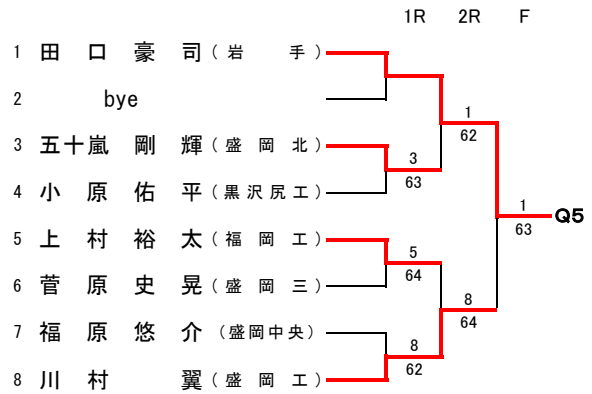
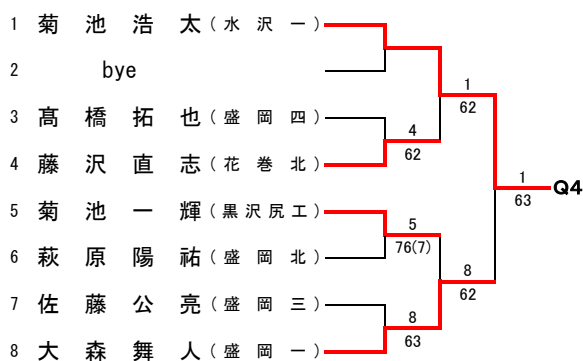
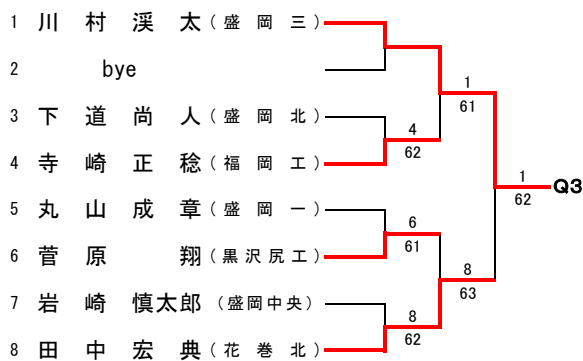
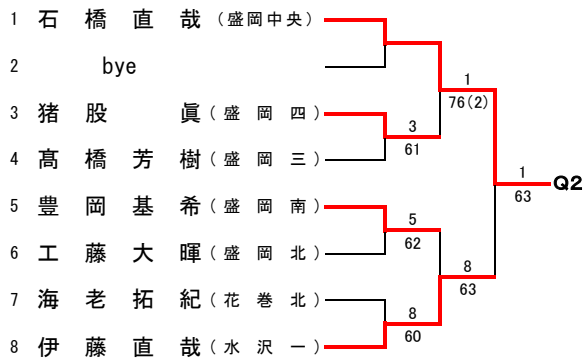
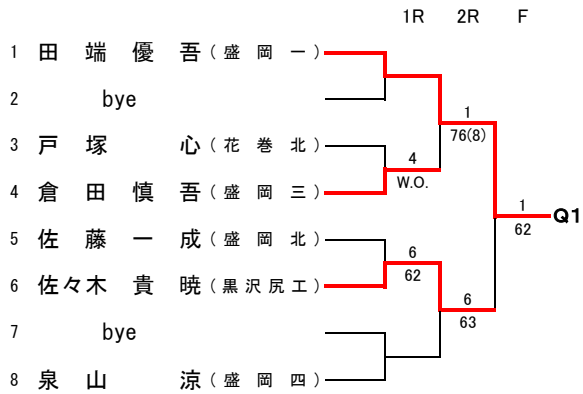

18歳以下男子シングルス<予戦2>

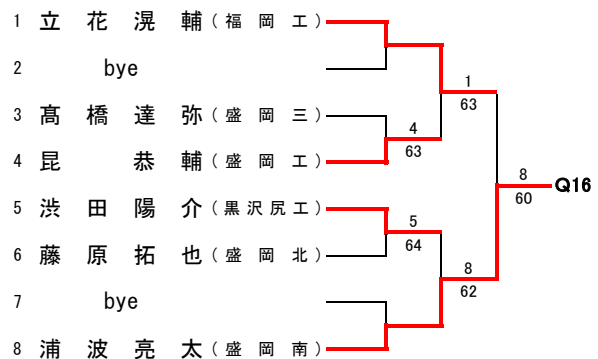
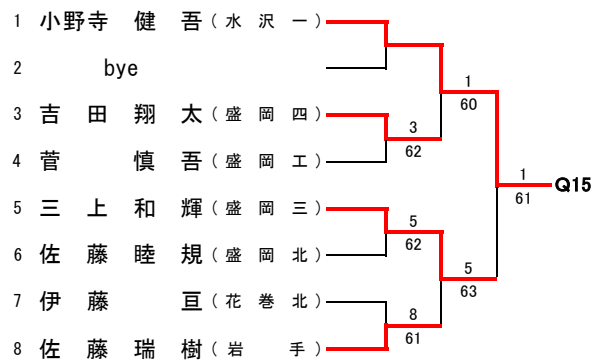
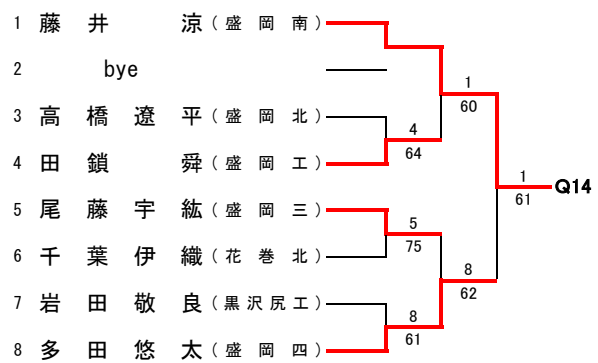
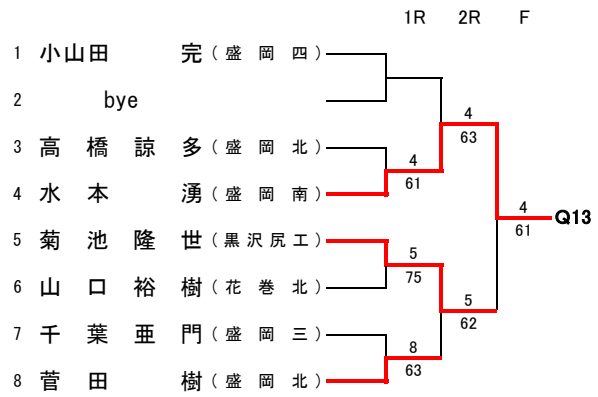
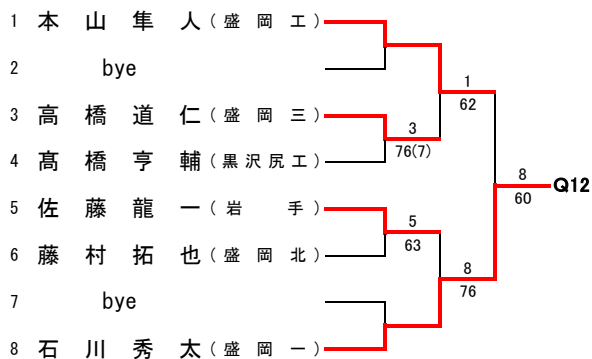
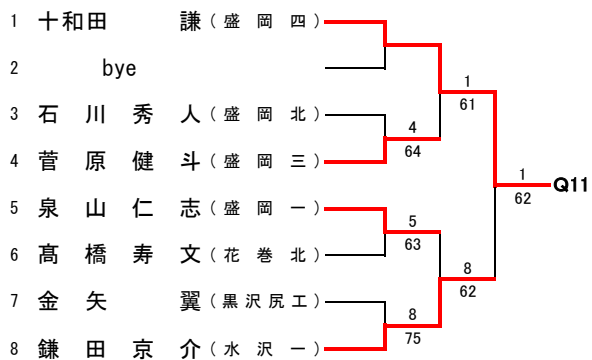
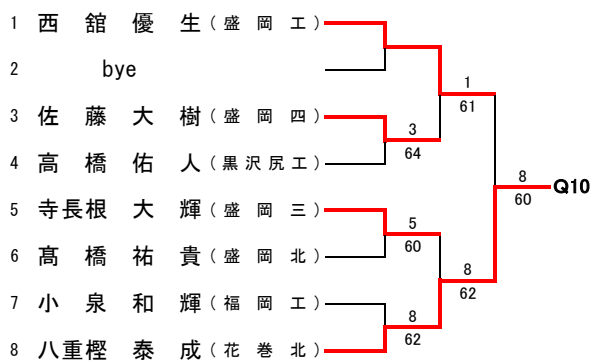
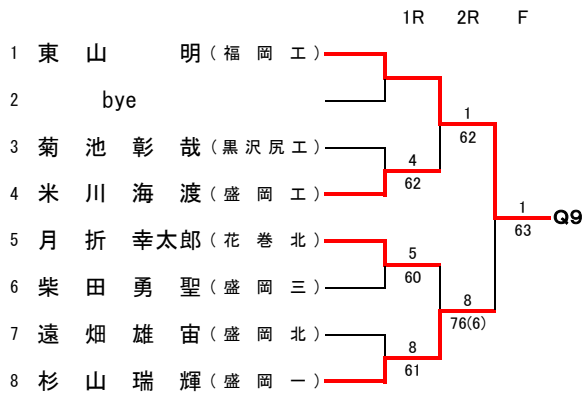

18歳以下女子シングルス<予選>

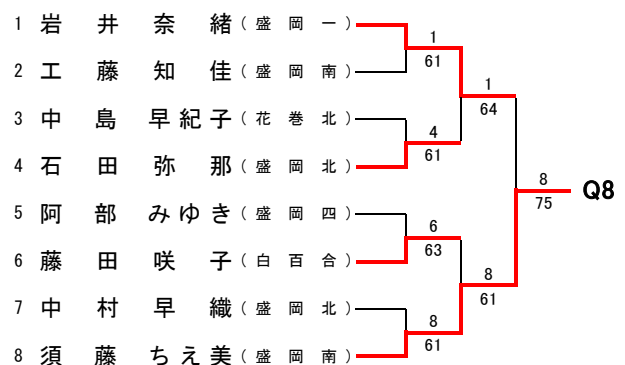
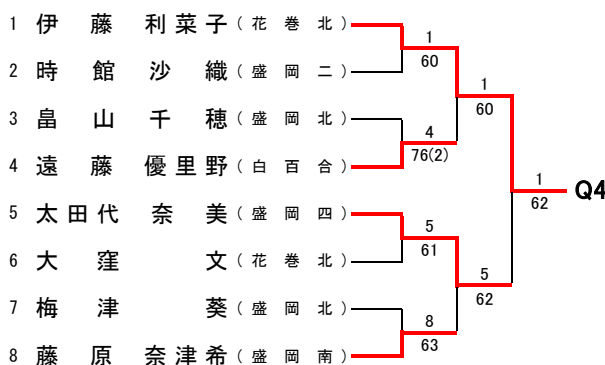
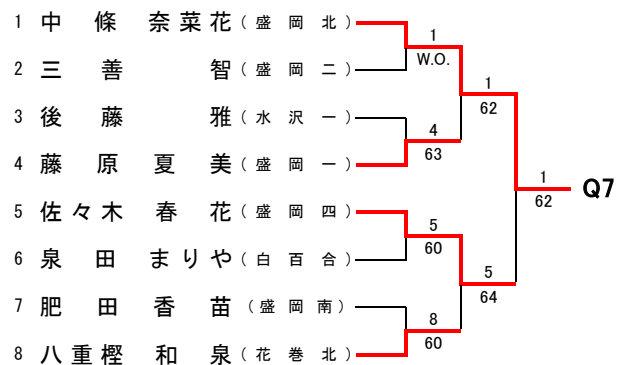
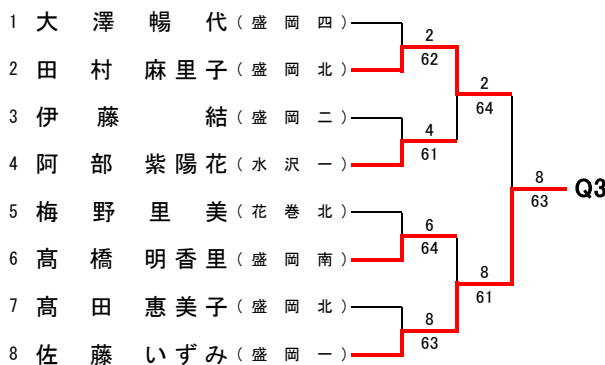
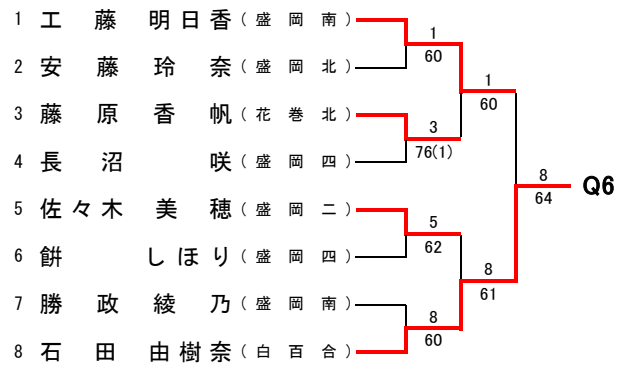
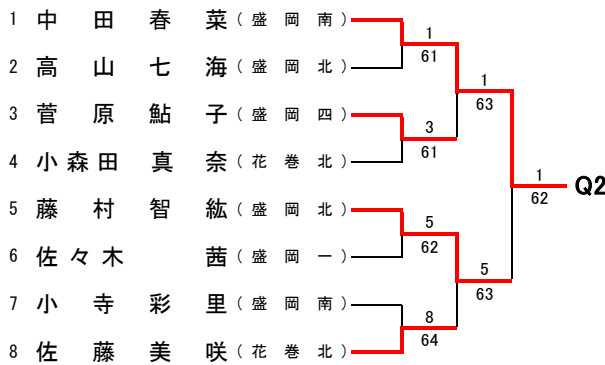
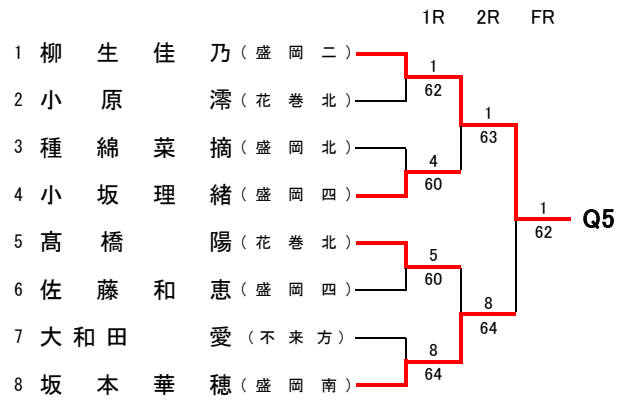
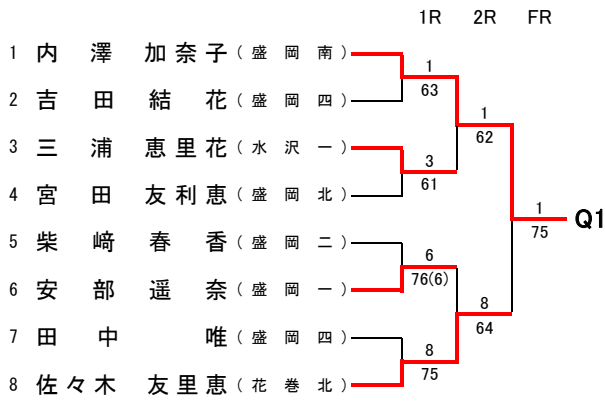

16歳以下 女子シングルス

【本戦トーナメント】

フィードインコンソレーション
6R 5R 4R 3R 2R 1R

メインドロー
1R 2R QF SF F

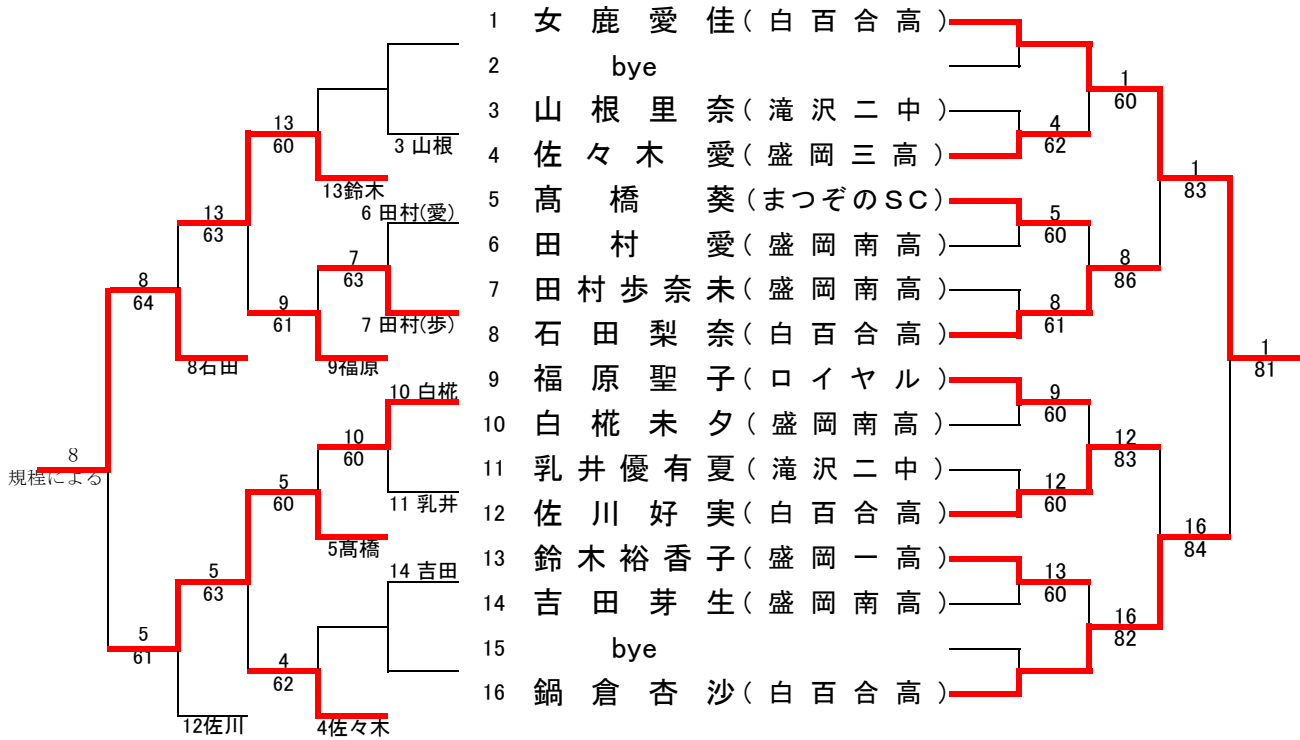

推薦順位決定戦 (5位・6位)

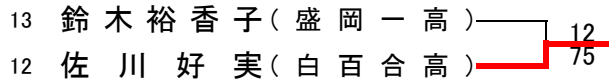

【予選トーナメント】

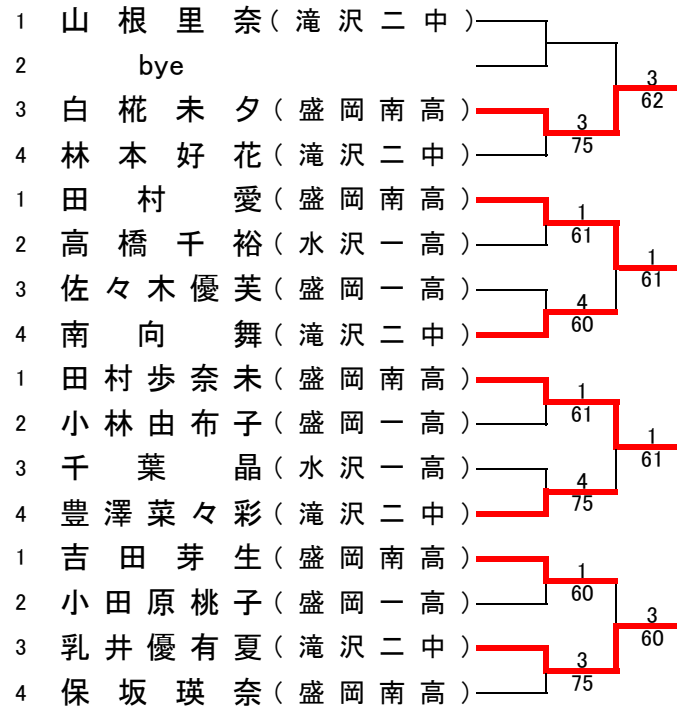

敗者復活戦

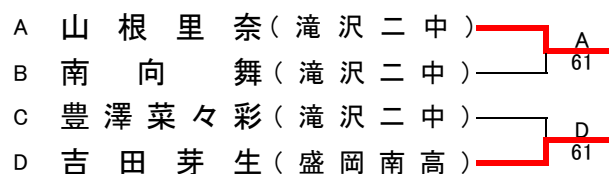

16歳以下 男子ダブルス

【本戦トーナメント】

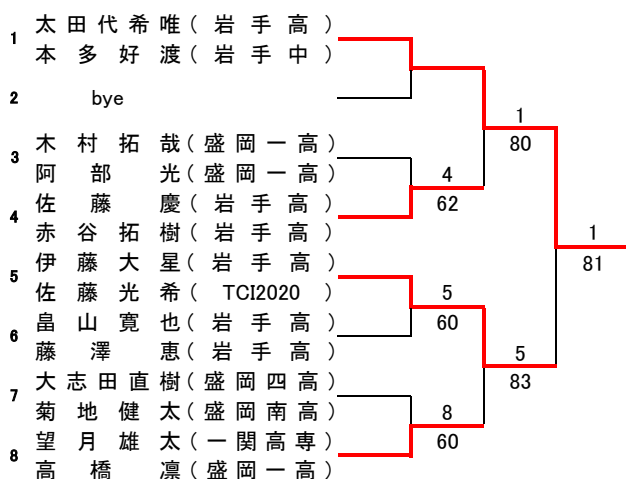

【予選】



推薦順位決定戦 <2位・3位・4位>

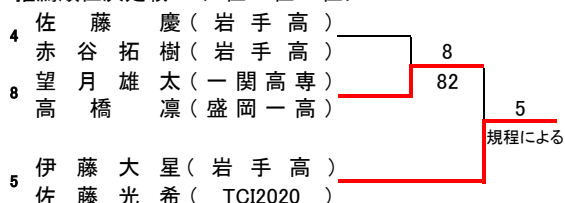

16歳以下 女子ダブルス

【本戦トーナメント】

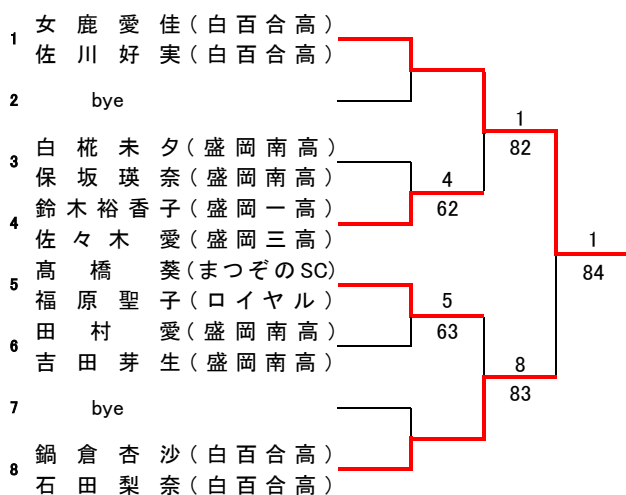

【予選】

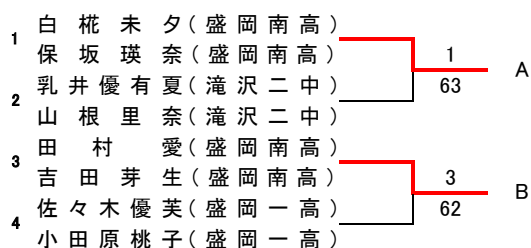

推薦順位決定戦 <2位・3位・4位>

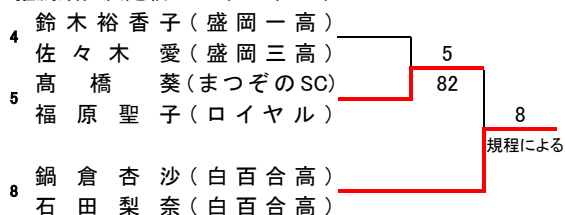

12歳以下男子シングルス

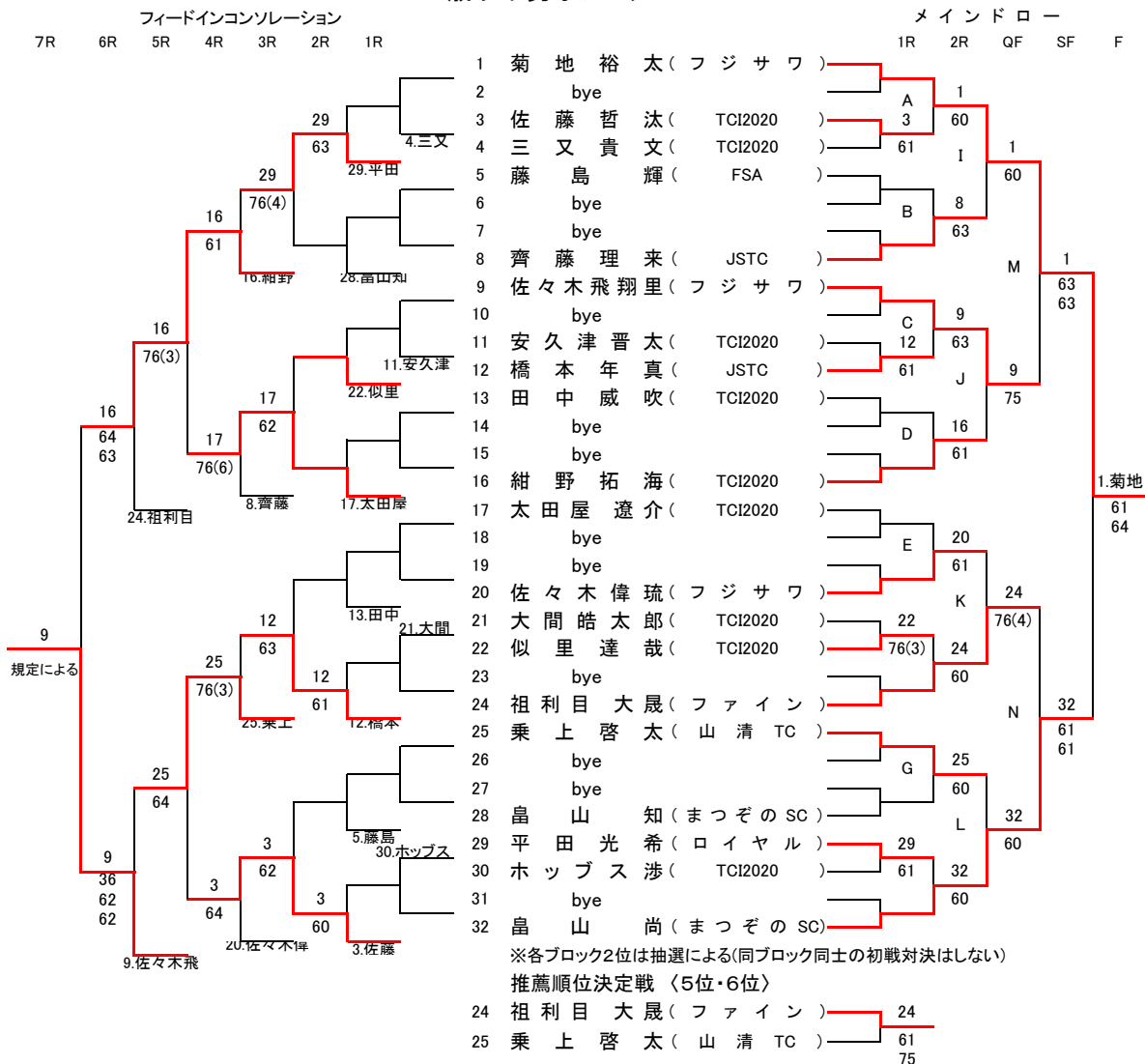

12歳以下 女子シングルス

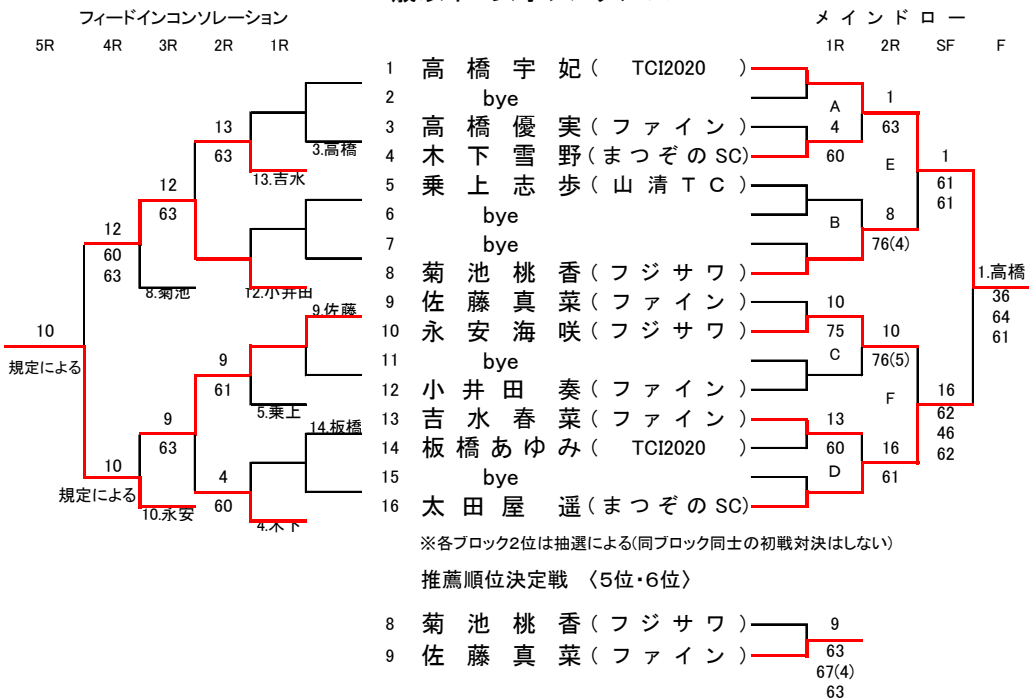

男子予選リーグ

A	氏名	所属	1	2	勝敗	得ゲーム率	順位
1	乗上啓太	(山清TC)		60	1-0		1
2	安久津晋太	(TCI2020)	06		0-1		2

B	氏名	所属	1	2	3	勝敗	得ゲーム率	順位
1	平田光希	(ロイヤル)		76(6)	36	1-1		2
2	暦本直人	(JSTC)	67(6)		26	0-2		3
3	齊藤理来	(JSTC)	63	62		2-0		1

C	氏名	所属	1	2	3	勝敗	得ゲーム率	順位
1	藤島輝	(FSA)		60	63	2-0		1
2	三又貴文	(TCI2020)	06		63	1-1		2
3	蝦名一晃	(TCI2020)	36	36		0-2		3

D	氏名	所属	1	2	3	勝敗	得ゲーム率	順位
1	畠山知	(まつぞのSC)		61	61	2-0		1
2	似里達哉	(TCI2020)	16		62	1-1		2
3	及川翔	(TCI2020)	16	26		0-2		3

E	氏名	所属	1	2	3	勝敗	得ゲーム率	順位
1	佐々木偉琉	(フジサワ)		62	61	2-0		1
2	佐藤哲汰	(TCI2020)	26		64	1-1		2
3	花坂虎之介	(山清TC)	16	46		0-2		3

F	氏名	所属	1	2	3	勝敗	得ゲーム率	順位
1	ホップス 渉	(TCI2020)		26	62	1-1		2
2	田中威吹	(TCI2020)	62		61	2-0		1
3	菊池雄大	(ラブレインドア)	26	16		0-2		3

G	氏名	所属	1	2	3	勝敗	得ゲーム率	順位
1	大間皓太郎	(TCI2020)		62	36	1-1		2
2	古町以織	(ロイヤル)	26		36	0-2		3
3	橋本年真	(JSTC)	63	63		2-0		1

女子予選リーグ

A	氏名	所属	1	2	3	勝敗	得ゲーム率	順位
1	乗上志歩	(山清TC)		60	60	2-0		1
2	野原春菜	(JSTC)	06		16	0-2		3
3	板橋あゆみ	(TCI2020)	06	61		1-1		2

B	氏名	所属	1	2	3	勝敗	得ゲーム率	順位
1	菊池桃香	(フジサワ)		61	63	2-0		1
2	泉山温南	(JSTC)	16		26	0-2		3
3	高橋優実	(ファイン)	36	62		1-1		2

C	氏名	所属	1	2	3	勝敗	得ゲーム率	順位
1	木下雪野	(まつぞのSC)		26	60	1-1		2
2	佐藤真菜	(ファイン)	62		60	2-0		1
3	岸史乃	(ラブレインドア)	06	06		0-2		3

D	氏名	所属	1	2	3	勝敗	得ゲーム率	順位
1	吉水春菜	(ファイン)		61	76(4)	2-0		1
2	立花こまち	(フジサワ)	16		36	0-2		3
3	永安海咲	(フジサワ)	64(4)	63		1-1		2

14歳以下 男子ダブルス

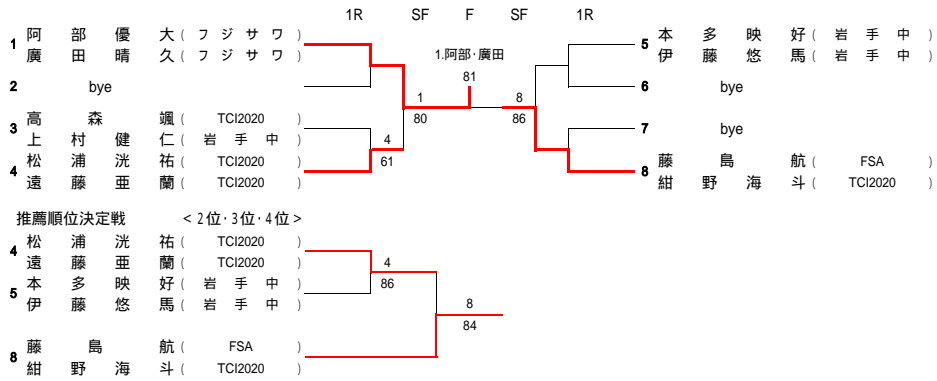

14歳以下 女子ダブルス

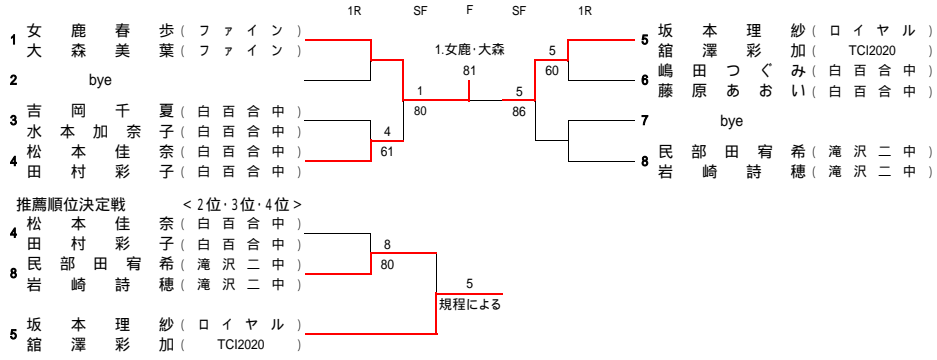

12歳以下 男子ダブルス

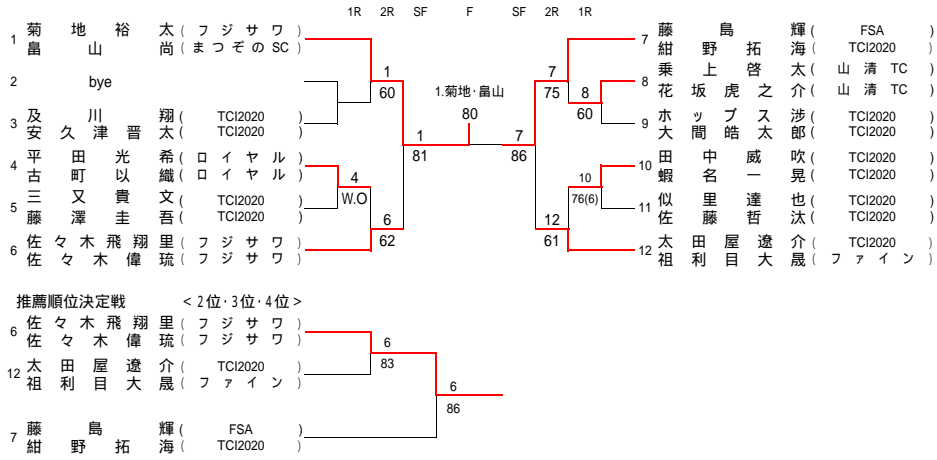

12歳以下 女子ダブルス

